

Caractéristiques

Montage sur circuit imprimé Relais de puissance 16 A

- 2 ou 3 contacts inverseurs ou normalement ouverts (intervalle ≥ 3 mm)
- Bobine AC ou DC
- Isolement renforcé entre bobine et contacts selon EN 60335-1; distance dans l'air/lignes de fuite 6/8 mm
- Variante avec séparateur SELV entre bobine et contacts
- Variante matériau de contact sans Cadmium

62.22 / 62.23



- 2 ou 3 contacts inverseurs
- Montage sur circuit imprimé

62.22-0300 / 62.23-0300



- 2 ou 3 contacts NO (intervalle ≥ 3 mm)
- Montage sur circuit imprimé

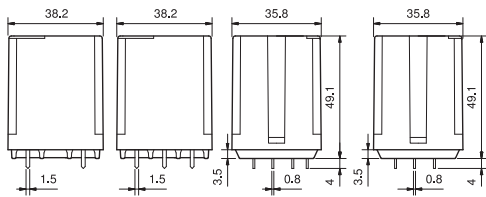

62.22 62.23 62.2x 62.2x-0300
62.22-0300 62.23-0300

- * Intervalle entre contacts ≥ 3 mm (EN 60335-1).
- ** Avec le matériau de contact AgSnO_2 le courant maximum instantané admissible est de 120 A - 5 ms, sur le contact NO.

POUR UL HORSEPOWER ET PILOT DUTY RATINGS VOIR "Informations techniques générales" page V

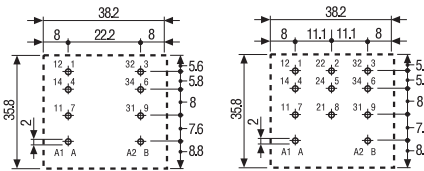
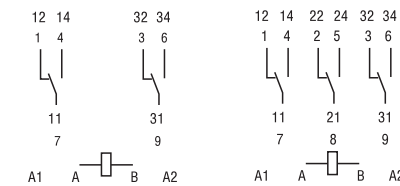

62.22
Vue coté cuivre

62.23
Vue coté cuivre

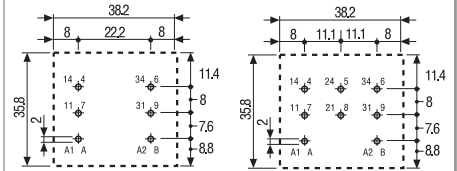
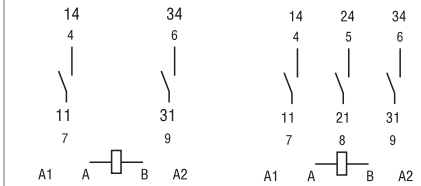

62.22 - 0300
Vue coté cuivre

62.23 - 0300
Vue coté cuivre

Caractéristiques des contacts		62.22 / 62.23		62.22-0300 / 62.23-0300	
Configuration des contacts		2 inverseurs	3 inverseurs	2 NO (intervalle ≥ 3 mm*)	3 NO (intervalle ≥ 3 mm*)
Courant nominal/Courant max. instantané A		16/30**		16/30**	
Tension nominale/Tension max. commutable V AC		250/400		250/400	
Charge nominale en AC1 VA		4000		4000	
Charge nominale en AC15 (230 V AC) VA		750		750	
Puissance moteur (230/400 V AC) kW		0.8/-	0.8/1.5	0.8/-	0.8/1.5
Pouvoir de coupure en DC1: 30/110/220 VA		16/0.6/0.4		16/1.1/0.7	
Charge mini commutable mW (V/mA)		1000 (10/10)		1000 (10/10)	
Matériau des contacts standard		AgCdO		AgCdO	
Caractéristiques de la bobine		62.22 / 62.23		62.22-0300 / 62.23-0300	
Tension d'alimentation V AC (50/60 Hz)		6 - 12 - 24 - 48 - 60 - 110 - 120 - 230 - 240 - 400			
nominale (U _N) V DC		6 - 12 - 24 - 48 - 60 - 110 - 125 - 220			
Puissance nominale AC/DC VA (50 Hz)/W		2.2/1.3		3/3	
Plage d'utilisation	AC	(0.8...1.1)U _N		(0.85...1.1)U _N	
	DC	(0.8...1.1)U _N		(0.85...1.1)U _N	
Tension de maintien AC/DC		0.8 U _N /0.6 U _N		0.8 U _N /0.6 U _N	
Tension de relâchement AC/DC		0.2 U _N /0.1 U _N		0.2 U _N /0.1 U _N	
Caractéristiques générales		62.22 / 62.23		62.22-0300 / 62.23-0300	
Durée de vie mécanique AC/DC cycles		10 · 10 ⁶ /30 · 10 ⁶		10 · 10 ⁶ /30 · 10 ⁶	
Durée de vie électrique à pleine charge AC1 cycles		100 · 10 ³		100 · 10 ³	
Temps de réponse: excitation/désexcitation ms		11/4		15/3	
Isolement entre bobine et contacts (1.2/50 μs) kV		6		6	
Rigidité diélectrique entre contacts ouverts V AC		1500		2500	
Température ambiante °C		-40...+70		-40...+50	
Catégorie de protection		RT I		RT I	
Homologations (suivant les types)					

Caractéristiques

Embrochable sur support/Faston 187 Relais de puissance 16 A

- Embrochable sur support (série 92) ou raccordement directement par Faston 187 (4.8x0.5 mm)
- 2 ou 3 contacts inverseurs ou normalement ouverts (intervalle ≥ 3 mm)
- Bobine AC ou DC
- UL Listing (pour la combinaison relais + support)
- LED, bouton test verrouillable et indicateur mécanique standard
- Isolement renforcé entre bobine et contacts selon EN 60335-1; distance dans l'air/lignes de fuite de 6/8 mm
- Variante avec séparateur SELV entre bobine et contacts
- Variante matériau de contact sans Cadmium
- Support et accessoires
- Brevet Européen

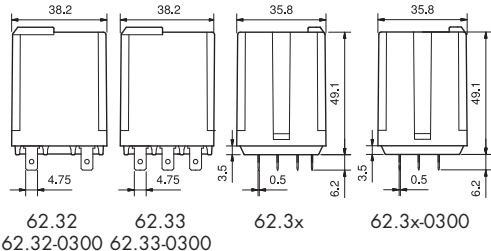

- * Intervalle entre contacts ≥ 3 mm (EN 60335-1).
- ** Avec le matériau de contact $AgSnO_2$ le courant maximum instantané admissible est de 120 A - 5 ms, sur le contact NO.

POUR UL HORSEPOWER ET PILOT DUTY RATINGS VOIR "Informations techniques générales" page V

62.32 / 62.33



- 2 ou 3 contacts inverseurs
- Embrochable sur support, Faston 187

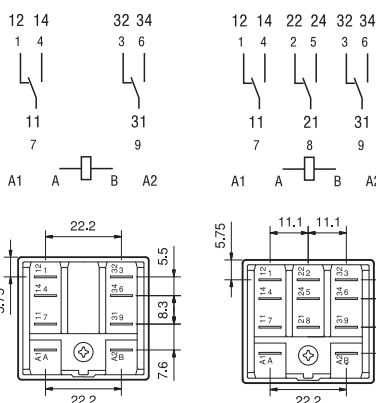

62.32-0300 / 62.33-0300



- 2 ou 3 contacts NO (intervalle ≥ 3 mm)
- Embrochable sur support, Faston 187

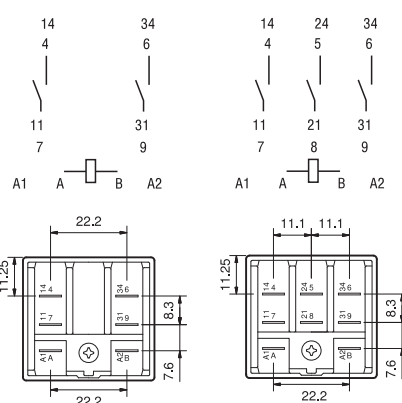

Caractéristiques des contacts

Configuration des contacts	2 inverseurs	3 inverseurs	2 NO (intervalle ≥ 3 mm*)	3 NO (intervalle ≥ 3 mm*)
Courant nominal/Courant max. instantané A	16/30**		16/30**	
Tension nominale/Tension max. commutable V AC	250/400		250/400	
Charge nominale en AC1 VA	4000		4000	
Charge nominale en AC15 (230 V AC) VA	750		750	
Puissance moteur (230/400 V AC) kW	0.8/—	0.8/1.5	0.8/—	0.8/1.5
Pouvoir de coupure en DC1: 30/110/220 VA	16/0.6/0.4		16/1.1/0.7	
Charge mini commutable mW (V/mA)	1000 (10/10)		1000 (10/10)	
Matériau des contacts standard	AgCdO		AgCdO	

Caractéristiques de la bobine

Tension d'alimentation nominale (U _N) V AC (50/60 Hz)	6 - 12 - 24 - 48 - 60 - 110 - 120 - 230 - 240 - 400			
V DC	6 - 12 - 24 - 48 - 60 - 110 - 125 - 220			
Puissance nominale AC/DC VA (50 Hz)/W	2.2/1.3		3/3	
Plage d'utilisation AC	(0.8...1.1)U _N		(0.85...1.1)U _N	
DC	(0.8...1.1)U _N		(0.85...1.1)U _N	
Tension de maintien AC/DC	0.8 U _N /0.6 U _N		0.8 U _N /0.6 U _N	
Tension de relâchement AC/DC	0.2 U _N /0.1 U _N		0.2 U _N /0.1 U _N	

Caractéristiques générales

Durée de vie mécanique AC/DC cycles	10 · 10 ⁶ /30 · 10 ⁶	10 · 10 ⁶ /30 · 10 ⁶
Durée de vie électrique à pleine charge AC1 cycles	100 · 10 ³	100 · 10 ³
Temps de réponse: excitation/désexcitation ms	11/4	15/3
Isolement entre bobine et contacts (1.2/50 μs) kV	6	6
Rigidité diélectrique entre contacts ouverts V AC	1500	2500
Température ambiante °C	-40...+70	-40...+50
Catégorie de protection	RT I	RT I

Homologations (suivant les types)



Caractéristiques

Montage sur panneau/Faston 250
Relais de puissance 16 A

- Broches Faston 250 (6.3x0.8 mm) patte de fixation à l'arrière
- 2 ou 3 contacts inverseurs ou normalement ouverts (intervalle ≥ 3 mm)
- Bobine AC ou DC
- LED, bouton test verrouillable et indicateur mécanique standard
- Isolement renforcé entre bobine et contacts selon EN 60335-1; distance dans l'air/lignes de fuite de 6/8 mm
- Variante avec séparateur SELV entre bobine et contacts
- Variante matériau de contact sans Cadmium
- Brevet Européen

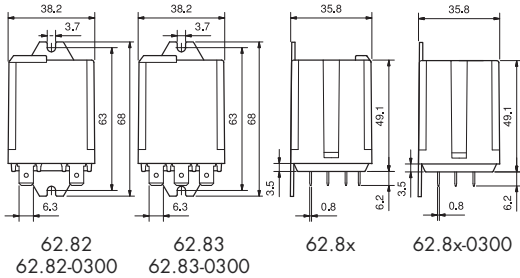

- * Intervalle entre contacts ≥ 3 mm (EN 60335-1).
- ** Avec le matériau de contact $AgSnO_2$ le courant maximum instantané admissible est de 120 A - 5 ms, sur le contact NO.

POUR UL HORSEPOWER ET PILOT DUTY RATINGS VOIR "Informations techniques générales" page V

62.82 / 62.83



- 2 ou 3 contacts inverseurs
- Montage sur panneau / Faston 250

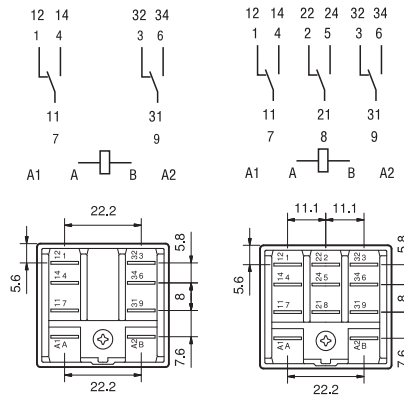

62.82-0300 / 62.83-0300



- 2 ou 3 contacts NO (intervalle ≥ 3 mm)
- Montage sur panneau / Faston 250

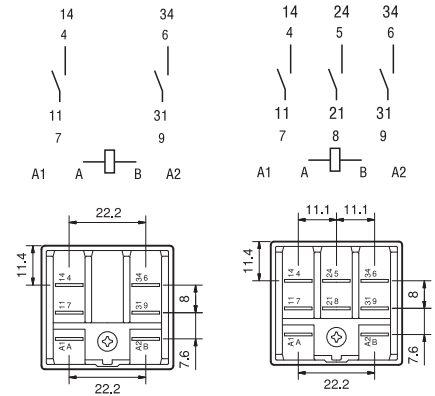

Caractéristiques des contacts

Configuration des contacts	2 inverseurs	3 inverseurs	2 NO (intervalle ≥ 3 mm*)	3 NO (intervalle ≥ 3 mm*)
Courant nominal/Courant max. instantané A	16/30**		16/30**	
Tension nominale/Tension max. commutable V AC	250/400		250/400	
Charge nominale en AC1 VA	4000		4000	
Charge nominale en AC15 (230 V AC) VA	750		750	
Puissance moteur (230/400 V AC) kW	0.8/-	0.8/1.5	0.8/-	0.8/1.5
Pouvoir de coupure en DC1: 30/110/220 VA	16/0.6/0.4		16/1.1/0.7	
Charge mini commutable mW (V/mA)	1000 (10/10)		1000 (10/10)	
Matériau des contacts standard	AgCdO		AgCdO	

Caractéristiques de la bobine

Tension d'alimentation V AC (50/60 Hz)	6 - 12 - 24 - 48 - 60 - 110 - 120 - 230 - 240 - 400			
nominale (U _N) V DC	6 - 12 - 24 - 48 - 60 - 110 - 125 - 220			
Puissance nominale AC/DC VA (50 Hz)/W	2.2/1.3		3/3	
Plage d'utilisation	AC	(0.8...1.1)U _N		(0.85...1.1)U _N
	DC	(0.8...1.1)U _N		(0.85...1.1)U _N
Tension de maintien AC/DC	0.8 U _N /0.6 U _N		0.8 U _N /0.6 U _N	
Tension de relâchement AC/DC	0.2 U _N /0.1 U _N		0.2 U _N /0.1 U _N	

Caractéristiques générales

Durée de vie mécanique AC/DC cycles	10 · 10 ⁶ /30 · 10 ⁶	10 · 10 ⁶ /30 · 10 ⁶
Durée de vie électrique à pleine charge AC1 cycles	100 · 10 ³	100 · 10 ³
Temps de réponse: excitation/désexcitation ms	11/4	15/3
Isolement entre bobine et contacts (1.2/50 μ s) kV	6	6
Rigidité diélectrique entre contacts ouverts V AC	1500	2500
Température ambiante °C	-40...+70	-40...+50
Catégorie de protection	RT I	RT I

Homologations (suivant les types)



Codification

Exemple: série 62, relais de puissance + Faston 250 (6.3x0.8 mm) avec patte de fixation à l'arrière, 2 contacts NO, tension bobine 12 V DC.

<p>Série</p> <p>Type</p> <p>2 = Circuit imprimé</p> <p>3 = Embrochable sur support</p> <p>8 = Faston 250 (6.3x0.8 mm) avec patte de fixation à l'arrière</p> <p>Nb. des contacts</p> <p>2 = 2 contacts</p> <p>3 = 3 contacts</p> <p>Version bobine</p> <p>8 = AC (50/60 Hz)</p> <p>9 = DC</p> <p>Tension nominale bobine</p> <p>Voir caractéristiques de la bobine</p>	<p>A: Matériau contacts</p> <p>0 = Standard AgCdO</p> <p>4 = AgSnO₂</p> <p>B: Circuit contacts</p> <p>0 = Inverseurs</p> <p>3 = NO (intervalle entre contacts ouverts ≥ 3 mm)</p> <p>5 = Inverseur avec séparateur SELV entre bobine et contacts</p> <p>6 = NO (intervalle entre contacts ouverts ≥ 3 mm) avec séparateur SELV entre bobine et contacts</p>	<p>D: Versions spéciales</p> <p>0 = Standard</p> <p>5 = Patte sur le dessus</p> <p>6 = Patte à l'arrière</p> <p>9 = Types 62.82/83 sans patte à l'arrière</p> <p>C: Variantes</p> <p>0 = Aucune</p> <p>2 = Indicateur mécanique</p> <p>3 = LED (AC)</p> <p>4 = Bouton test + indicateur mécanique</p> <p>5* = Bouton test + LED (AC)</p> <p>54* = Bouton test + LED (AC) + indicateur mécanique</p> <p>6* = LED + diode (DC, + en A/A1)</p> <p>7* = Bouton test + LED + diode (DC, + en A/A1)</p> <p>74* = Bouton test + LED + diode (DC, + en A/A1) + indicateur mécanique</p> <p>* Option non disponible pour les tensions 220 V DC et 400 V AC.</p>
---	--	--

Versions réalisables: uniquement les combinaisons indiquées sur la même ligne que le type.
En gras, les versions préférentielles (disponibilité plus importante).

Type	Version bobine	A	B	C	D
62.22/23	AC-DC	0 - 4	0 - 3 - 5 - 6	0	0
62.32/33	AC-DC	0 - 4	0 - 3 - 5 - 6	0	0 - 6
	AC-DC	0 - 4	0 - 5	2 - 4	0 - 6
	AC	0 - 4	0	2 - 3 - 4 - 5	0 - 6
	AC	0 - 4	0 - 3	3	0 - 6
	AC	0 - 4	0	54	/
	DC	0 - 4	0	4 - 6 - 7	0 - 6
	DC	0 - 4	0 - 3	6	0 - 6
	DC	0 - 4	0	74	/
62.82/83	AC-DC	0 - 4	0 - 3 - 5 - 6	0	0 - 9
	AC-DC	0 - 4	0 - 5	2 - 4	0
	AC	0 - 4	0	2 - 3 - 4 - 5	0
	AC	0 - 4	0 - 3	3	0
	DC	0 - 4	0	4 - 6 - 7	0
	DC	0 - 4	0 - 3	6	0

Description: variantes et versions spéciales

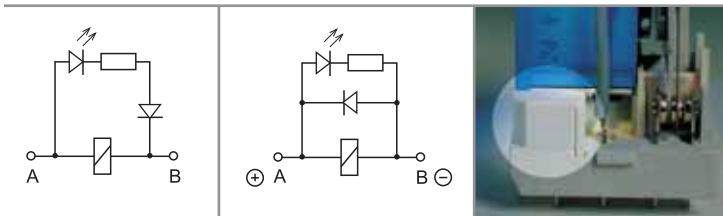

C: Variantes 3, 5, 54
LED (AC)

C: Variantes 6, 7, 74
LED + diode (DC, + en A/A1)

B: Circuit contacts 5, 6
Séparateur SELV entre bobine et contacts



Bouton test verrouillable et indicateur mécanique (0040, 0050, 0054, 0070, 0074)

Il peut être utilisé de deux manières:

- 1) l'ergot de plastique (situé directement au-dessus du bouton test) reste intact. Dans ce cas, lorsqu'on appuie sur le bouton test, les contacts se ferment. Quand on relâche le bouton test, les contacts reviennent à leur position initiale.
- 2) l'ergot de plastique est rompu (au moyen d'un ustensile approprié). Dans ce cas lorsqu'on appuie sur le bouton test et que, en même temps, on lui donne un mouvement de rotation, les contacts restent bloqués en position fermée. Ils restent dans cette position jusqu'à ce que le bouton test soit remis dans sa position initiale.

Dans le 2 cas, veiller à ce que l'action sur le bouton test soit rapide et décisive.



Caractéristiques générales

Isolement selon EN 61810-1						
		2 inverseurs - 3 inverseurs		2 NO - 3 NO		
Tension nominale du réseau	V AC	230/400		230/400		
Tension nominale d'isolement	V AC	400		400		
Degré de pollution		3		3		
Isolement entre bobine et contacts						
Type d'isolation		Renforcée		Renforcée		
Catégorie de surtension		III		III		
Tension assignée de tenue aux chocs	kV (1.2/50 µs)	6		6		
Rigidité diélectrique	V AC	4000		4000		
Isolement entre contacts adjacents						
Type d'isolation		Principale		Principale		
Catégorie de surtension		III		III		
Tension assignée de tenue aux chocs	kV (1.2/50 µs)	4		4		
Rigidité diélectrique	V AC	2500		2500		
Isolement entre contacts ouverts						
Type d'interruption		Micro-coupure de circuit		Coupure totale de circuit		
Catégorie de surtension		—		III		
Tension assignée de tenue aux chocs	kV (1.2/50 µs)	—		4		
Rigidité diélectrique	V AC/kV (1.2/50 µs)	1500/2		2500/4		
Immunité aux perturbations conduites						
Burst (5...50)ns, 5 kHz, sur A1 - A2		EN 61000-4-4		niveau 4 (4 kV)		
Surge (1.2/50 µs) sur A1 - A2 (mode différentiel)		EN 61000-4-5		niveau 4 (4 kV)		
Autres données						
Rebond à la fermeture des contacts: NO/NC	ms	1/5 (type inverseur)		3/— (type NO)		
Résistance aux vibrations (10...150)Hz: NO/NC	g	20/8				
Résistance aux chocs	g	15				
Puissance dissipée dans l'ambiance		2 inverseurs	3 inverseurs	2 NO	3 NO	
	à vide	W	1.3	1.3	3	3
	à charge nominale	W	3.3	4.3	5	6
Distance de montage entre relais sur circuit imprimé	mm	≥ 5				

Caractéristiques des contacts

F 62 - Durée de vie électrique (AC) en fonction de la charge

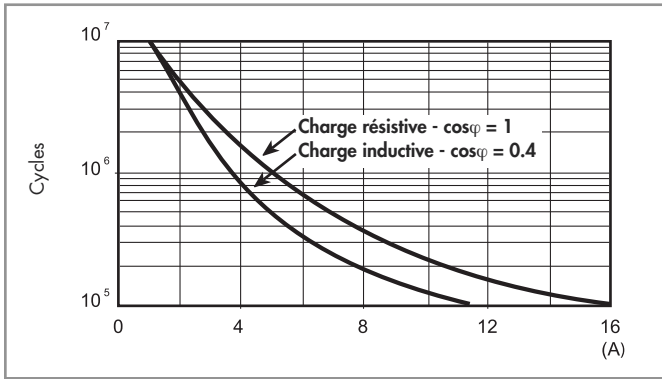

H 62 - Pouvoir de coupure maxi pour une charge en DC1
Type inverseur

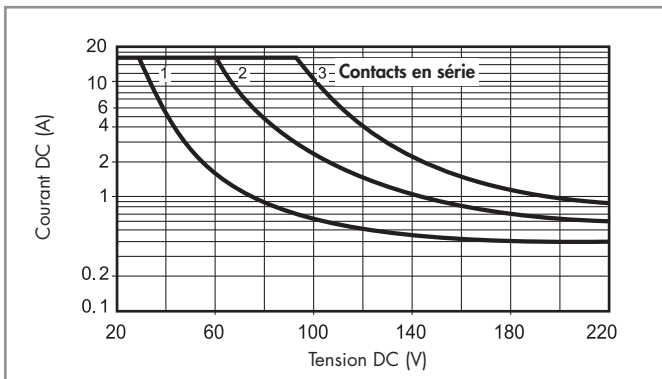

H 62 - Pouvoir de coupure maxi pour une charge en DC1
Type NO

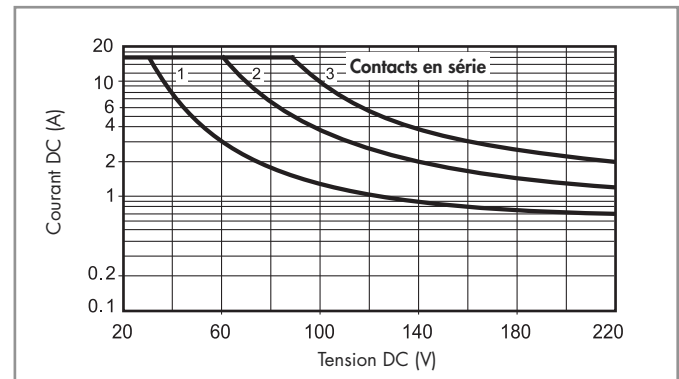

- La durée de vie électrique pour des charges résistives en DC1 ayant des valeurs de tension et de courant sous la courbe est $\geq 100 \times 10^3$ cycles.
- Pour les charges en DC13, le raccordement d'une diode polarité inverse en parallèle avec la charge permet d'obtenir une durée de vie électrique identique à celle obtenue avec une charge en DC1.
Nota: le temps de coupure de la charge sera augmenté.

Caractéristiques de la bobine

Données version DC

Tension nominale U_N V	Code bobine	Plage de fonctionnement		Résistance R Ω	I nominale absorbée I à U_N mA
		U_{min} V	U_{max} V		
6	9.006	4.8	6.6	28	214
12	9.012	9.6	13.2	110	109
24	9.024	19.2	26.4	445	54
48	9.048	38.4	52.8	1770	27
60	9.060	48	66	2760	21.7
110	9.110	88	121	9420	11.7
125	9.125	100	138	12000	10.4
220	9.220	176	242	37300	5.8

Données version AC

Tension nominale U_N V	Code bobine	Plage de fonctionnement		Résistance R Ω	I nominale absorbée I à U_N (50Hz) mA
		U_{min} V	U_{max} V		
6	8.006	4.8	6.6	4.6	367
12	8.012	9.6	13.2	19	183
24	8.024	19.2	26.4	74	90
48	8.048	38.4	52.8	290	47
60	8.060	48	66	450	37
110	8.110	88	121	1600	20
120	8.120	96	132	1940	18.6
230	8.230	184	253	7250	10.5
240	8.240	192	264	8500	9.2
400	8.400	320	440	19800	6

Données version DC - NO, intervalle ≥ 3 mm

Tension nominale U_N V	Code bobine	Plage de fonctionnement		Résistance R Ω	I nominale absorbée I à U_N mA
		U_{min} V	U_{max} V		
6	9.006	5.1	6.6	12	500
12	9.012	10.2	13.2	48	250
24	9.024	20.4	26.4	192	125
48	9.048	40.8	52.8	770	63
60	9.060	51	66	1200	50
110	9.110	93.5	121	4200	26
125	9.125	106	138	5200	24
220	9.220	187	242	17600	12.5

Données version AC - NO, intervalle ≥ 3 mm

Tension nominale U_N V	Code bobine	Plage de fonctionnement		Résistance R Ω	I nominale absorbée I à U_N (50Hz) mA
		U_{min} V	U_{max} V		
6	8.006	5.1	6.6	4	540
12	8.012	10.2	13.2	14	275
24	8.024	20.4	26.4	62	130
48	8.048	40.8	52.8	220	70
60	8.060	51	66	348	55
110	8.110	93.5	121	1200	30
120	8.120	106	137	1350	24
230	8.230	196	253	5000	14
240	8.240	204	264	6300	12.5
400	8.400	340	440	14700	7.8

R 62 - Plage de fonctionnement bobine DC en fonction de la température ambiante - Type inverseur

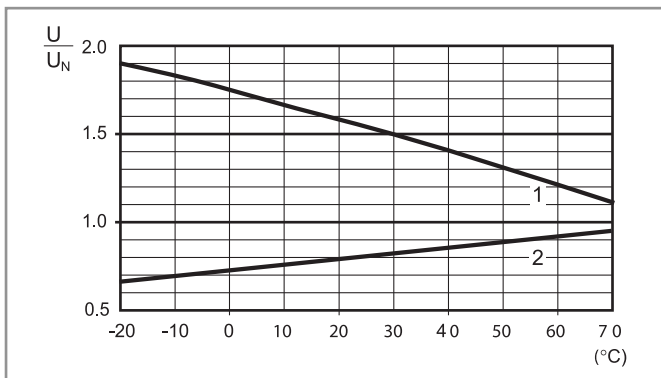

R 62 - Plage de fonctionnement bobine AC en fonction de la température ambiante - Type inverseur

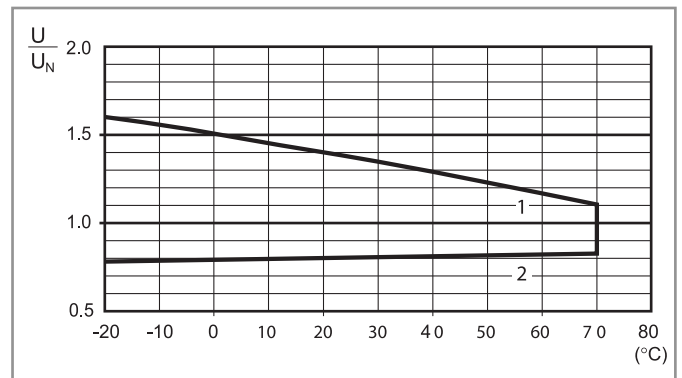

R 62 - Plage de fonctionnement bobine DC en fonction de la température ambiante - Type NO

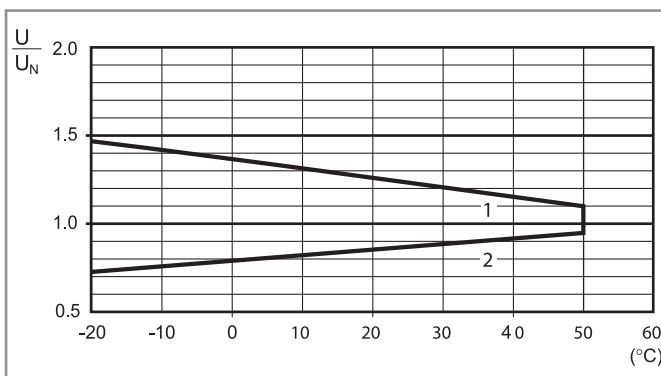

R 62 - Plage de fonctionnement bobine AC en fonction de la température ambiante - Type NO

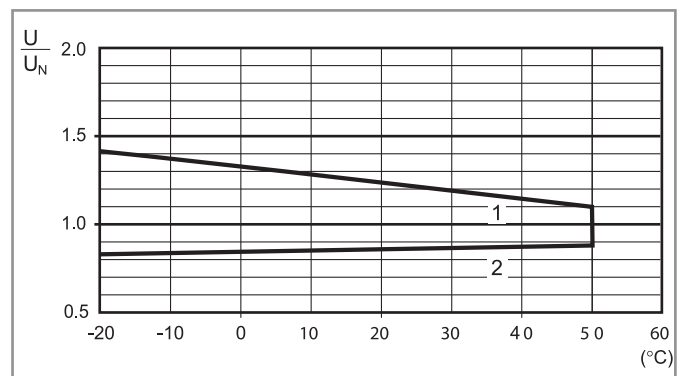

1 - Tension max admissible sur la bobine.
2 - Tension mini de fonctionnement avec la bobine à température ambiante.

1 - Tension max admissible sur la bobine.
2 - Tension mini de fonctionnement avec la bobine à température ambiante.

Accessoires



062.10



062.10 avec relais monté

Adaptateur pour fixation par vis M4, pour relais 62.3x et 62.8x.xxxx.xxx9

062.10

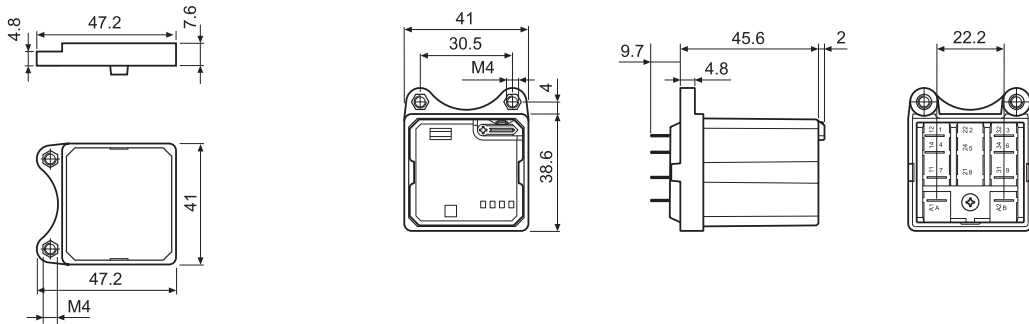

062.10

062.10 avec relais monté



062.60



062.60 avec relais monté

Adaptateur pour fixation par patte à l'arrière, pour relais 62.3x et 62.8x.xxxx.xxx9

062.60

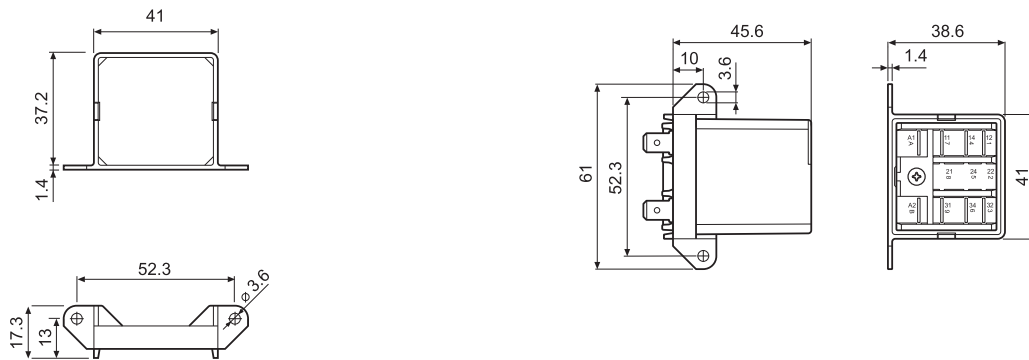

062.60

062.60 avec relais monté



062.05



062.05 avec relais monté

Patte sur le dessus, pour relais 62.3x et 62.8x.xxxx.xxx9

062.05

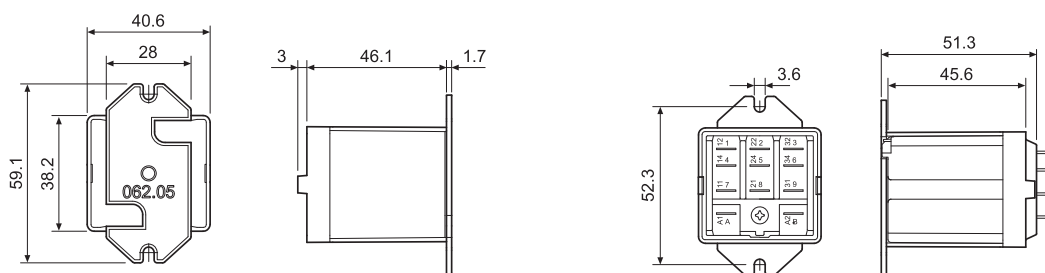

062.05

062.05 avec relais monté



062.07



062.07 avec relais monté

Patte de fixation rail 35 mm (EN 60715) sur le dessus, pour relais 62.3x et 62.8x.xxxx.xxx9

062.07

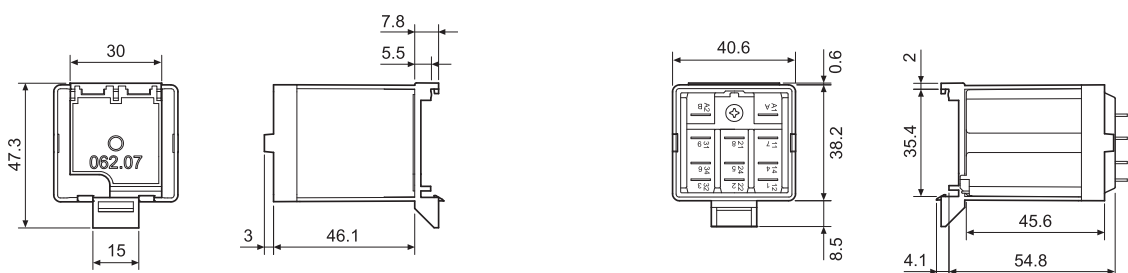

062.07

062.07 avec relais monté

Accessoires



062.08



062.08 avec relais monté

Patte de fixation rail 35 mm (EN 60715) à l'arrière, pour relais 62.3x et 62.8x.xxxx.xxx9 | 062.08

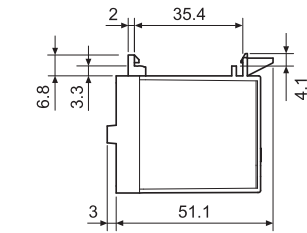
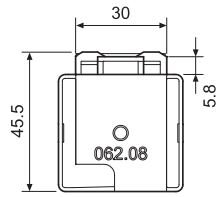

062.08

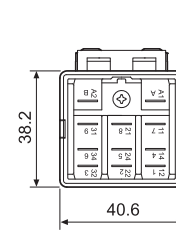

062.08 avec relais monté

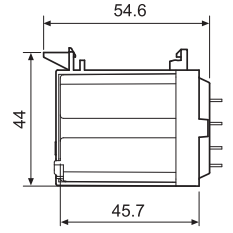

060.72

Plaque d'étiquettes d'identification, pour relais série 62, plastique, 72 unités, 6x12 mm | 060.72

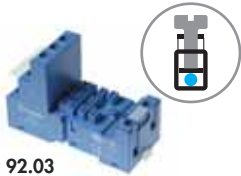

92.03
Homologations
(suivant les types):



Support avec bornes à cage montage sur panneau ou sur rail 35 mm (EN 60715)	92.03 Bleu	92.03.0 Noir	
Type de relais	62.32, 62.33		
Accessoires			
Etrier métallique de maintien (fourni avec support - code de conditionnement SMA)	092.71		
Étiquette d'identification	092.00.2		
Modules (voir tableau ci-dessous)	99.02		
Modules de temporisation (voir tableau ci-dessous)	86.00, 86.30		
Caractéristiques générales			
Valeurs nominales	16 A - 250 V		
Rigidité diélectrique	6 kV (1.2/50 µs) entre bobine et contacts		
Degré de protection	IP 20		
Température ambiante	°C -40...+70 (voir diagramme L92)		
Couple de serrage	Nm 0.8		
Longueur de câble à dénuder	mm 10		
Capacité de connexion des bornes pour support 92.03	fil rigide	fil flexible	
	mm ²	1x10 / 2x4	1x6 / 2x4
	AWG	1x8 / 2x12	1x10 / 2x12

L 92 - Courant nominal en fonction de la température ambiante

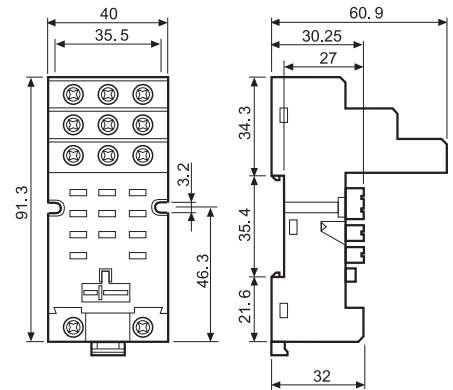
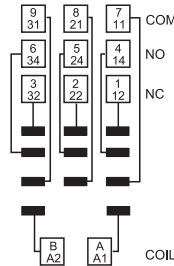
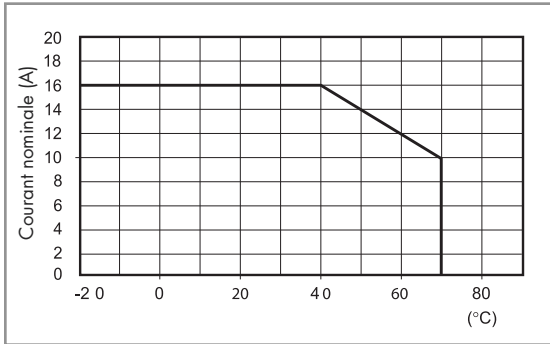

86.00



86.30

Modules de temporisation série 86		
Multitension: (12...240)V AC/DC;		
Multifonction: AI, DI, SW, BE, CE, DE, EE, FE; (0.05s...100h)		86.00.0.240.0000
(12...24)V AC/DC; Bifonction: AI, DI; (0.05s...100h)		86.30.0.024.0000
(110...125)V AC; Bifonction: AI, DI; (0.05s...100h)		86.30.8.120.0000
(230...240)V AC; Bifonction: AI, DI; (0.05s...100h)		86.30.8.240.0000

Homologations
(suivant les types):



99.02

Homologations
(suivant les types):



Modules de signalisation et protection CEM type 99.02 pour support 92.03		
Diode (+A1, polarité standard)	(6...220)V DC	99.02.3.000.00
LED	(6...24)V DC/AC	99.02.0.024.59
LED	(28...60)V DC/AC	99.02.0.060.59
LED	(110...240)V DC/AC	99.02.0.230.59
LED + Diode (+A1, polarité standard)	(6...24)V DC	99.02.9.024.99
LED + Diode (+A1, polarité standard)	(28...60)V DC	99.02.9.060.99
LED + Diode (+A1, polarité standard)	(110...220)V DC	99.02.9.220.99
LED + Varistor	(6...24)V DC/AC	99.02.0.024.98
LED + Varistor	(28...60)V DC/AC	99.02.0.060.98
LED + Varistor	(110...240)V DC/AC	99.02.0.230.98
Circuit RC	(6...24)V DC/AC	99.02.0.024.09
Circuit RC	(28...60)V DC/AC	99.02.0.060.09
Circuit RC	(110...240)V DC/AC	99.02.0.230.09
Antirémanance	(110...240)V AC	99.02.8.230.07

Les modules DC avec polarité inverse (+A2) sur demande.



92.13

Homologations
(suivant les types):



Support pour circuit imprimé	92.13 (bleu)	92.13.0 (noir)
Type de relais	62.32, 62.33	
Accessoires		
Etrier métallique de maintien (fourni avec support - code de conditionnement SMA)	092.54	
Caractéristiques générales		
Valeurs nominales	10 A - 250 V	
Rigidité diélectrique	2.5 kV AC	
Température ambiante	°C -40...+70	

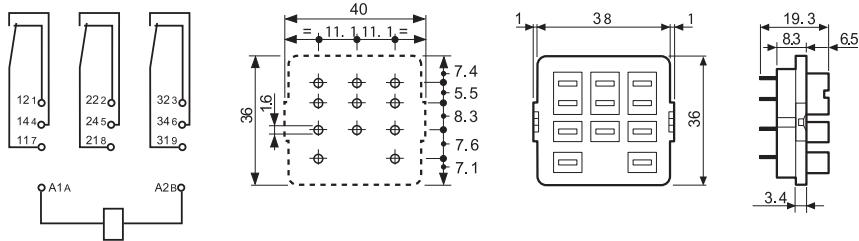

L'ensemble monté 62.3x + 92.13 a une hauteur de 63.3mm



92.33

Homologations
(suivant les types):



Support à souder fixation par vis M3	92.33 (bleu)	
Type de relais	62.32, 62.33	
Accessoires		
Etrier métallique de maintien (fourni avec support - code de conditionnement SMA)	092.54	
Caractéristiques générales		
Valeurs nominales	10 A - 250 V	
Rigidité diélectrique	2.5 kV AC	
Température ambiante	°C -40...+70	

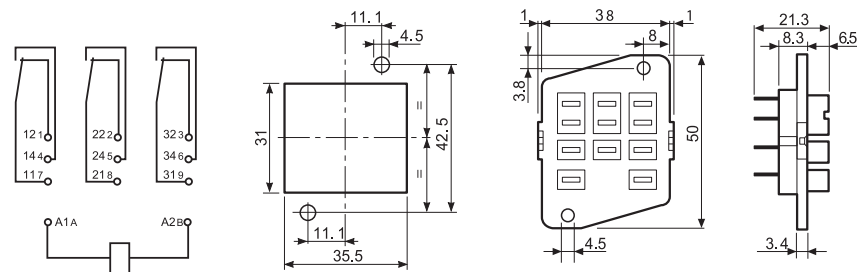

Code pour le conditionnement

Identification du conditionnement et des étriers de maintien par les trois dernières lettres.

Exemple:

9 2 . 0 3 S M A

A Emballage standard

SM Etrier métallique

9 2 . 0 3 [] []

Sans étrier

