

Cellule photoélectrique à alimentation électrique intégrée E3JK <NOUVEAU>

Capteurs photoélectriques toutes tensions avec longue portée



- DEL rouge visible très puissante pour tous les modèles permettant un alignement aisé et une longue distance de détection
- Modèles à sortie relais (toutes tensions) et sortie transistor
- Voyants DEL brillants et visibles de loin
- Meilleur rapport qualité-prix



Informations pour la commande

Capteurs

Lumière rouge

Tension d'alimentation	Méthode de détection	Apparence	Portée	Configuration de sortie	Modèle
Alimentation c.a. / c.c. type sélectionnable	Barrage*1 (Émetteur + Récepteur)		40 m	Relais	E3JK-TR11 2M Émetteur : E3JK-TR11-L 2M Récepteur E3JK-TR11-D 2M
	Rétro réfléchissant sans fonction MSR		9 m [100 mm] (en utilisant E39-R1S) *3		E3JK-RR11 2M
	Rétro réfléchissant avec fonction MSR		*2 7 m [100 mm] (en utilisant E39-R1S) *3		E3JK-RR12 2M
	Réflexion diffuse		2,5 m 300 mm		E3JK-DR11 2M E3JK-DR12 2M

Tension d'alimentation	Méthode de détection	Apparence	Portée	Configuration de sortie	Modèle			
c.c.	Barrage*1 (Émetteur + Récepteur)		40 m	NPN	E3JK-TN11 2M Émetteur : E3JK-TN11-L 2M Récepteur E3JK-TN11-D 2M			
				PNP	E3JK-TP11 2M Émetteur : E3JK-TP11-L 2M Récepteur E3JK-TP11-D 2M			
	Rétro réfléchissant sans fonction MSR		*3 9 m [100 mm] (en utilisant E39-R1S)	NPN	E3JK-RN11 2M			
				PNP	E3JK-RP11 2M			
				*2 7 m [100 mm] (en utilisant E39-R1S)	NPN	E3JK-RN12 2M		
					PNP	E3JK-RP12 2M		
	Rétro réfléchissant avec fonction MSR		*3 7 m [100 mm] (en utilisant E39-R1S)	NPN	E3JK-RN12 2M			
				PNP	E3JK-RP12 2M			
				Réflexion diffuse		2,5 m	NPN	E3JK-DN11 2M
							PNP	E3JK-DP11 2M
Réflexion diffuse		300 mm	NPN	E3JK-DN12 2M				
			PNP	E3JK-DP12 2M				

*1. Les capteurs de type barrage sont vendus par paires, incluant l'émetteur et le récepteur.

*2. Le réflecteur n'est pas inclus. Procurez-vous un réflecteur séparément en fonction de l'utilisation prévue du capteur.

*3. Les valeurs entre parenthèses indiquent les distances minimum requises entre les capteurs et les réflecteurs.

Accessoires (à commander séparément)

Réflecteurs (un réflecteur est requis pour les capteurs rétro réfléchissants.) [Reportez-vous à *Dimensions* à la page 11.]

Un réflecteur n'est pas fourni avec le capteur. Veillez à commander un réflecteur séparément.

Nom	Distance de détection (valeur nominale)	Modèle	Quantité	
Réflecteurs	E3JK-R□11	7 m [100 mm]*	E39-R1	1
	E3JK-R□12	6 m [100 mm]*		
	E3JK-R□11	9 m [100 mm]*	E39-R1S	1
	E3JK-R□12	7 m [100 mm]*		
	E3JK-R□11	11 m [100 mm]*	E39-R2	1
	E3JK-R□12	10 m [100 mm]*		

Remarque : Reportez-vous à *Données techniques (valeur de référence)* à la page 7 pour plus d'informations.

*Les valeurs entre parenthèses indiquent les distances minimum requises entre les capteurs et les réflecteurs.

Support de montage [Reportez-vous à *Dimensions* à la page 11.]

Un support de montage n'est pas fourni avec le capteur. Commandez un support de montage séparément si nécessaire.

Apparence	Modèle	Quantité
	E39-L40	1

Remarque : 1. Si vous utilisez un modèle à barrage, commandez un support de montage pour l'émetteur et un support pour le récepteur.

2. Pour plus d'informations, reportez-vous aux *Supports de montage* pour E39-L / E39-S / E39-R, à partir du site Web d'OMRON.

Valeurs nominales et caractéristiques

Méthode de détection		Barrage		
Élément	Modèle	E3JK-TR11	E3JK-TN11	E3JK-TP11
Portée		40 m		
Objet à détecter standard		Opaque : 17 mm de dia. min.		
Déplacement différentiel		-		
Angle directionnel		Émetteur et récepteur : 3° min.		
Source lumineuse (longueur d'onde)		LED rouge (624 nm)		
Tension d'alimentation		24 à 240 Vc.c. ±10 %, ondulation (p-p) : 10 % max. 24 à 240 Vc.a. ±10 %, 50 / 60 Hz	10 à 30 Vc.c., y compris l'ondulation (p-p) : 10 %	
Consommation électrique	c.c.	3 W max. (Émetteur : 1,5 W max. Récepteur : 1,5 W max.)	40 mA max. (Émetteur 25 mA max. Récepteur 15 mA max.)	
	c.a.	3 W max. (Émetteur : 1,5 W max. Récepteur : 1,5 W max.)	-	
Sortie de contrôle		Sortie relais SPDT, 250 Vc.a., 3 A max. (cosφ= 1), 5 Vc.c., 10 mA min., Light-ON / Dark-ON sélectionnable	Tension d'alimentation de la charge : 30 V max., courant de charge : 100 mA max., tension résiduelle : 3 V maximum, sortie collecteur ouvert (sortie NPN / PNP en fonction du modèle), Light-ON / Dark-ON sélectionnable	
Durée de vie (sortie relais)	Mécanique	50 000 000 fois min. (fréquence de commutation : 18 000 fois/h)		
	Électrique	100 000 fois min. (fréquence de commutation : 1 800 fois/h)		
Temps de réponse		20 ms max.	1 ms max.	
Réglage de sensibilité		Réglage à un tour Récepteur (E3JK-T□□□-D) seulement		
Luminosité ambiante (Côté récepteur)		lampe à incandescence : 3 000 lx max., Lumière du soleil : 11 000 lx max.		
Plage de température ambiante		Fonctionnement : -25 °C à 55 °C, Stockage : -40 °C à 70 °C (sans givrage ni condensation)		
Plage d'humidité ambiante		Fonctionnement : 35 à 85 %, Stockage : 35 à 95 % (sans condensation)		
Résistance d'isolement		20 MΩ min. à 500 Vc.c.		
Rigidité diélectrique		1 500 V c.a., 50 / 60 Hz pendant 1 minute		
Résistance aux vibrations	Destruction	10 à 55 Hz, 1,5 mm, amplitude double pendant 2 heures chacun, dans les directions X, Y et Z		
	Dysfonctionnement	10 à 55 Hz, 1,5 mm, amplitude double pendant 2 heures chacun, dans les directions X, Y et Z		
Résistance aux chocs	Destruction	500 m/s ² 3 fois chacune dans les directions X, Y et Z		
	Dysfonctionnement	100 m/s ² 3 fois chacune dans les directions X, Y et Z	500 m/s ² 3 fois chacune dans les directions X, Y et Z	
Classe de protection		IEC 60529 IP64		
Méthode de connexion		Précâblé (longueur standard : 2 m)		
Poids (emballé)		350 g env.	300 g env.	
Matériau	Boîtier	ABS (Acrylonitril Butadiene Styrene)		
	Lentille / Fenêtre d'affichage	Résine méthacrylique		
	Bouton de réglage	POM		
Accessoires		Manuel d'instructions		

Méthode de détection		Rétro-réfléchissant (sans fonction MSR)		
Élément	Modèle	E3JK-RR11	E3JK-RN11	E3JK-RP11
Portée		9 m [100 mm]* (En utilisant E39-R1S)		
Objet à détecter standard		Opaque : 75 mm de dia. min.		
Déplacement différentiel		-		
Angle directionnel		1,5° min.		
Source lumineuse (longueur d'onde)		LED rouge (624 nm)		
Tension d'alimentation		24 à 240 Vc.c. ±10 %, ondulation (p-p) : 10 % max. 24 à 240 Vc.a. ±10 %, 50 / 60 Hz	10 à 30 Vc.c., y compris l'ondulation (p-p) : 10 %	
Consommation électrique	c.c.	2 W max.	30 mA max.	
	c.a.	2 W max.	-	
Sortie de contrôle		Sortie relais SPDT, 250 Vc.a., 3 A max. (cosφ= 1), 5 Vc.c., 10 mA min., Light-ON / Dark-ON sélectionnable	Tension d'alimentation de la charge : 30 V max., courant de charge : 100 mA max., tension résiduelle : 3 V maximum, sortie collecteur ouvert (sortie NPN / PNP en fonction du modèle), Light-ON / Dark-ON sélectionnable	
Durée de vie (sortie relais)	Mécanique	50 000 000 fois min. (fréquence de commutation : 18 000 fois/h)		
	Electrique	100 000 fois min. (fréquence de commutation : 1 800 fois/h)		
Temps de réponse		20 ms max.	1 ms max.	
Réglage de sensibilité		Bouton de réglage à un tour		
Luminosité ambiante (Côté récepteur)		lampe à incandescence : 3 000 lx max., Lumière du soleil : 11 000 lx max.		
Plage de température ambiante		Fonctionnement : -25 °C à 55 °C, Stockage : -40 °C à 70 °C (sans givrage ni condensation)		
Plage d'humidité ambiante		Fonctionnement : 35 à 85 %, Stockage : 35 à 95 % (sans condensation)		
Résistance d'isolement		20 MΩ min. à 500 Vc.c.		
Rigidité diélectrique		1 500 V c.a., 50 / 60 Hz pendant 1 minute		
Résistance aux vibrations	Destruction	10 à 55 Hz, 1,5 mm, amplitude double pendant 2 heures chacun, dans les directions X, Y et Z		
	Dysfonctionnement	10 à 55 Hz, 1,5 mm, amplitude double pendant 2 heures chacun, dans les directions X, Y et Z		
Résistance aux chocs	Destruction	500 m/s ² 3 fois chacune dans les directions X, Y et Z		
	Dysfonctionnement	100 m/s ² 3 fois chacune dans les directions X, Y et Z	500 m/s ² 3 fois chacune dans les directions X, Y et Z	
Classe de protection		IEC 60529 IP64		
Méthode de connexion		Précâblé (longueur standard : 2 m)		
Poids (emballé)		180 g env.	160 g env.	
Matériau	Boîtier	ABS (Acrylonitril Butadiene Styrene)		
	Lentille / Fenêtre d'affichage	Résine méthacrylique		
	Bouton de réglage	POM		
Accessoires		Manuel d'instructions		

*Les valeurs entre parenthèses indiquent les distances minimum requises entre les capteurs et les réflecteurs.

Méthode de détection		Rétro-réfléchissant (avec fonction MSR)		
Élément	Modèle	E3JK-RR12	E3JK-RN12	E3JK-RP12
Portée		7 m [100 mm]* (En utilisant E39-R1S)		
Objet à détecter standard		Opaque : 75 mm de dia. min.		
Déplacement différentiel		-		
Angle directionnel		1,5° min.		
Source lumineuse (longueur d'onde)		LED rouge (624 nm)		
Tension d'alimentation		24 à 240 Vc.c. ±10 %, ondulation (p-p) : 10 % max. 24 à 240 Vc.a. ±10 %, 50 / 60 Hz	10 à 30 Vc.c., y compris l'ondulation (p-p) : 10 %	
Consommation électrique	c.c.	2 W max.	30 mA max.	
	c.a.	2 W max.	-	
Sortie de contrôle		Sortie relais SPDT, 250 Vc.a., 3 A max. (cosφ= 1), 5 Vc.c., 10 mA min., Light-ON / Dark-ON sélectionnable	Tension d'alimentation de la charge : 30 V max., courant de charge : 100 mA max., tension résiduelle : 3 V maximum, sortie collecteur ouvert (sortie NPN / PNP en fonction du modèle), Light-ON / Dark-ON sélectionnable	
Durée de vie (sortie relais)	Mécanique	50 000 000 fois min. (fréquence de commutation : 18 000 fois/h)		
	Électrique	100 000 fois min. (fréquence de commutation : 1 800 fois/h)		
Temps de réponse		20 ms max.	1 ms max.	
Réglage de sensibilité		Bouton de réglage à un tour		
Luminosité ambiante (Côté récepteur)		lampe à incandescence : 3 000 lx max., Lumière du soleil : 11 000 lx max.		
Plage de température ambiante		Fonctionnement : -25 °C à 55 °C, Stockage : -40 °C à 70 °C (sans givrage ni condensation)		
Plage d'humidité ambiante		Fonctionnement : 35 à 85 %, Stockage : 35 à 95 % (sans condensation)		
Résistance d'isolement		20 MΩ min. à 500 Vc.c.		
Rigidité diélectrique		1 500 V c.a., 50 / 60 Hz pendant 1 minute		
Résistance aux vibrations	Destruction	10 à 55 Hz, 1,5 mm, amplitude double pendant 2 heures chacun, dans les directions X, Y et Z		
	Dysfonctionnement	10 à 55 Hz, 1,5 mm, amplitude double pendant 2 heures chacun, dans les directions X, Y et Z		
Résistance aux chocs	Destruction	500 m/s ² 3 fois chacune dans les directions X, Y et Z		
	Dysfonctionnement	100 m/s ² 3 fois chacune dans les directions X, Y et Z	500 m/s ² 3 fois chacune dans les directions X, Y et Z	
Classe de protection		IEC 60529 IP64		
Méthode de connexion		Précâblé (longueur standard : 2 m)		
Poids (emballé)		180 g env.	160 g env.	
Matériau	Boîtier	ABS (Acrylonitril Butadiene Styrene)		
	Lentille / Fenêtre d'affichage	Résine méthacrylique		
	Bouton de réglage	POM		
Accessoires		Manuel d'instructions		

*Les valeurs entre parenthèses indiquent les distances minimum requises entre les capteurs et les réflecteurs.

Méthode de détection		Réflexion diffuse					
Élément	Modèle	E3JK-DR11	E3JK-DR12	E3JK-DN11	E3JK-DP11	E3JK-DN12	E3JK-DP12
Portée		Papier blanc (300×300 mm) : 2,5 m	Papier blanc (100×100 mm) : 300 mm	Papier blanc (300 × 300 mm) : 2,5 m		Papier blanc (100 × 100 mm) : 300 mm	
Objet à détecter standard		-					
Déplacement différentiel		20 % max. de la distance de détection					
Angle directionnel		-					
Source lumineuse (longueur d'onde)		LED rouge (624 nm)					
Tension d'alimentation		24 à 240 Vc.c. ±10 %, ondulation (p-p) : 10 % max. 24 à 240 Vc.a. ±10 %, 50 / 60 Hz		10 à 30 Vc.c., y compris l'ondulation (p-p) : 10 %			
Consommation électrique	c.c.	2 W max.		30 mA max.			
	c.a.	2 W max.		-			
Sortie de contrôle		Sortie relais SPDT, 250 Vc.a., 3 A max. (cosφ= 1), 5 Vc.c., 10 mA min., Light-ON / Dark-ON sélectionnable		Tension d'alimentation de la charge : 30 V max., courant de charge : 100 mA max., tension résiduelle : 3 V maximum, sortie collecteur ouvert (sortie NPN / PNP en fonction du modèle), Light-ON / Dark-ON sélectionnable			
Durée de vie (sortie relais)	Mécanique	50 000 000 fois min. (fréquence de commutation : 18 000 fois/h)					
	Electrique	100 000 fois min. (fréquence de commutation : 1 800 fois/h)					
Temps de réponse		20 ms max.		1 ms max.			
Réglage de sensibilité		Bouton de réglage à un tour					
Luminosité ambiante (Côté récepteur)		lampe à incandescence : 3 000 lx max., Lumière du soleil : 11 000 lx max.					
Plage de température ambiante		Fonctionnement : -25 °C à 55 °C, Stockage : -40 °C à 70 °C (sans givrage ni condensation)					
Plage d'humidité ambiante		Fonctionnement : 35 à 85 %, Stockage : 35 à 95 % (sans condensation)					
Résistance d'isolement		20 MΩ min. à 500 Vc.c.					
Rigidité diélectrique		1 500 V c.a., 50 / 60 Hz pendant 1 minute					
Résistance aux vibrations	Destruction	10 à 55 Hz, 1,5 mm, amplitude double pendant 2 heures chacun, dans les directions X, Y et Z					
	Dysfonctionnement	10 à 55 Hz, 1,5 mm, amplitude double pendant 2 heures chacun, dans les directions X, Y et Z					
Résistance aux chocs	Destruction	500 m/s ² 3 fois chacune dans les directions X, Y et Z					
	Dysfonctionnement	100 m/s ² 3 fois chacune dans les directions X, Y et Z		500 m/s ² 3 fois chacune dans les directions X, Y et Z			
Classe de protection		IEC 60529 IP64					
Méthode de connexion		Précâblé (longueur standard : 2 m)					
Poids (emballé)		180 g env.		160 g env.			
Matériau	Boîtier	ABS (Acrylonitril Butadiene Styrene)					
	Lentille / Fenêtre d'affichage	Résine méthacrylique					
	Bouton de réglage	POM					
Accessoires		Manuel d'instructions					

Données techniques (valeur de référence)

Plage de fonctionnement en parallèle

Barrage

E3JK-T□□11

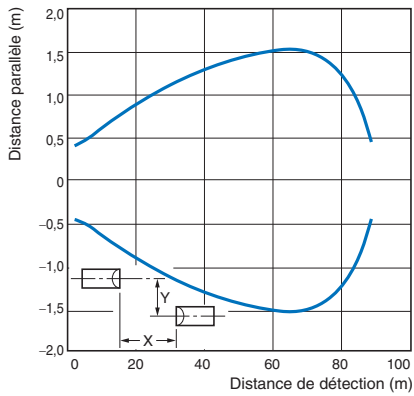

Rétro réfléchissant

E3JK-R□□1+E39-R1

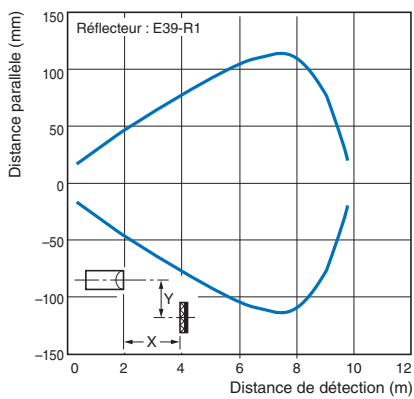

E3JK-R□□1+E39-R1S

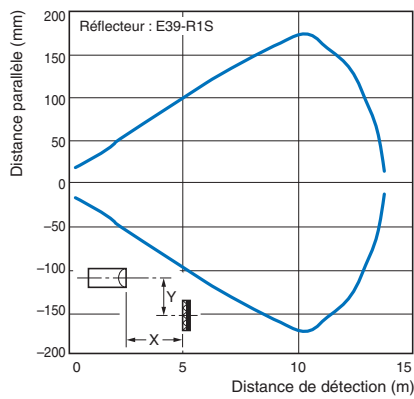

E3JK-R□□1+E39-R2

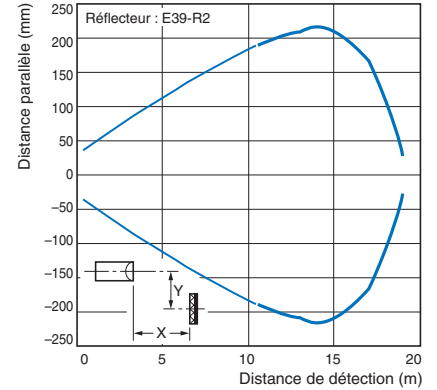

E3JK-R□□2+E39-R1

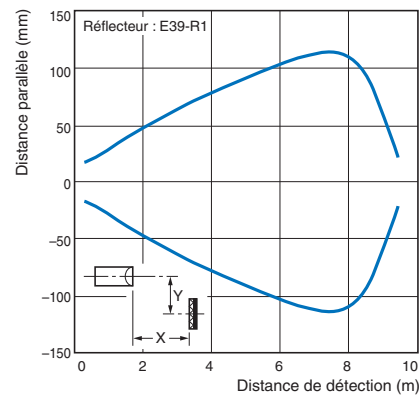

E3JK-R□□2+E39-R1S

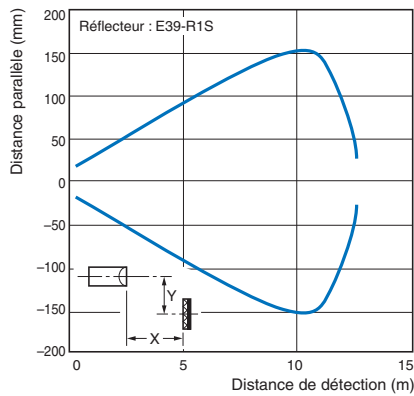

E3JK-R□□2+E39-R2

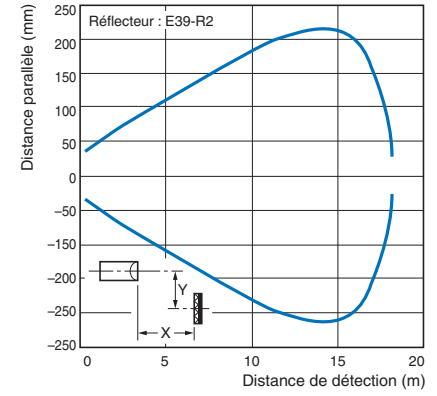

Plage de fonctionnement

Réflexion diffuse

E3JK-D□□1

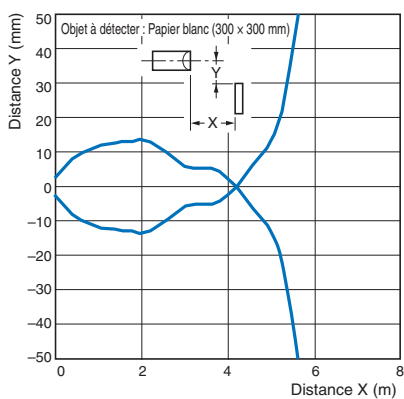

E3JK-D□□2

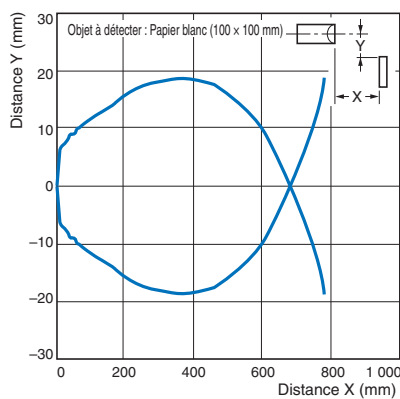

E3JK

Taux de gain d'excès / distance de sélection

Barrage

E3JK-T□□11

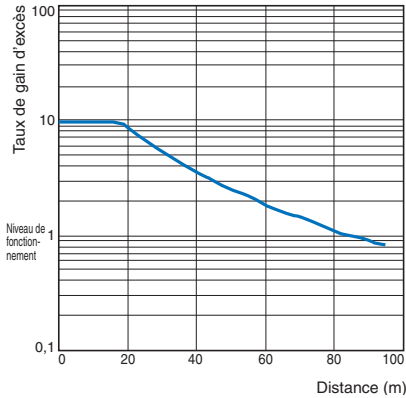

Rétro réfléchissant

E3JK-R□□1+E39-R1

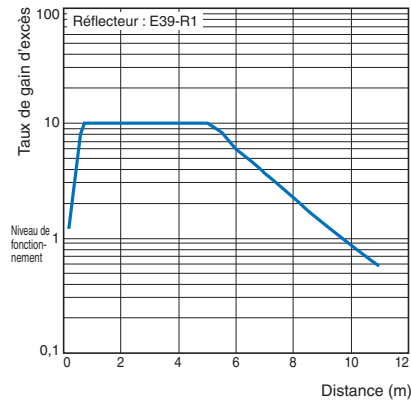

E3JK-R□□1+E39-R1S

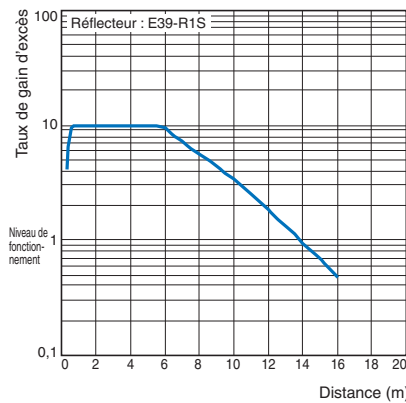

E3JK-R□□1+E39-R2

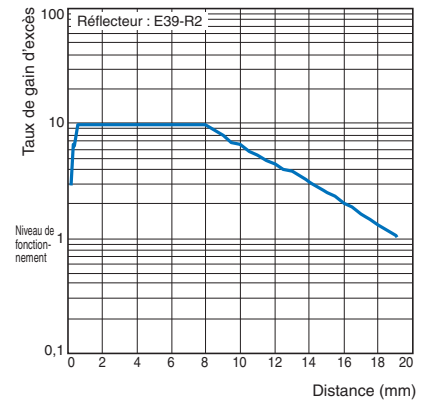

E3JK-R□□2+E39-R1

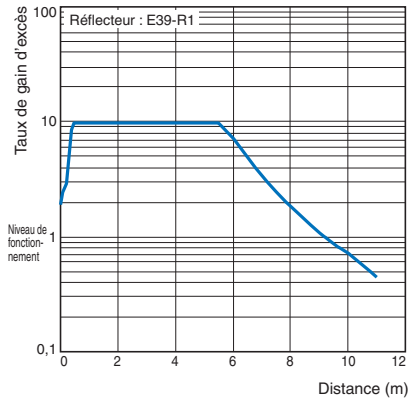

E3JK-R□□2+E39-R1S

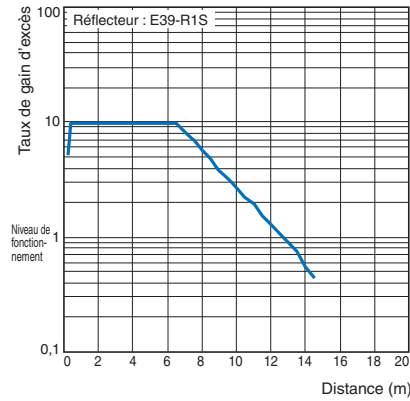

E3JK-R□□2+E39-R2

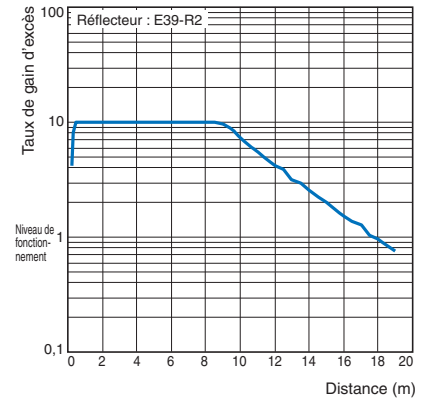

Réflexion diffuse

E3JK-D□□1

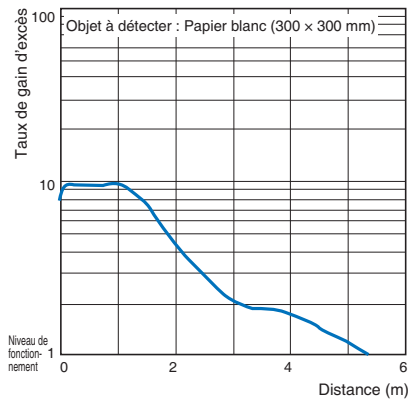

E3JK-D□□2

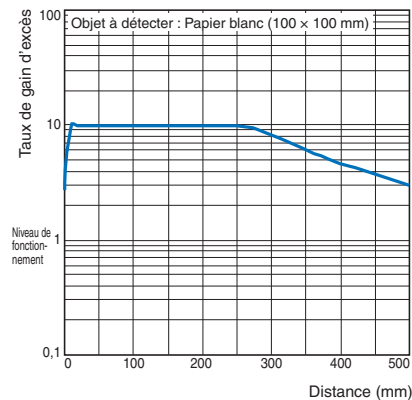

Schémas des circuits E/S

Modèles à sortie relais

Modèle	Histogramme		Circuit de sortie
	Light-ON	Dark-ON	
E3JK-TR11-L*			
E3JK-TR11-D* E3JK-RR11 E3JK-RR12 E3JK-DR11 E3JK-DR12	<p>Lumière incidente</p> <p>Pas de lumière incidente</p> <p>Voyant de fonctionnement (orange) ON OFF</p> <p>Relais Fonctionnement Réinitialisation</p> <p>Sortie Tc-Tb Conducteur Non conducteur</p> <p>Sortie Tc-Ta Conducteur Non conducteur</p>	<p>Lumière incidente</p> <p>Pas de lumière incidente</p> <p>Voyant de fonctionnement (orange) ON OFF</p> <p>Relais Fonctionnement Réinitialisation</p> <p>Sortie Tc-Tb Conducteur Non conducteur</p> <p>Sortie Tc-Ta Conducteur Non conducteur</p>	

Modèles à sorties SSR c.c.

Modèle	Histogramme		Circuit de sortie
	Light-ON	Dark-ON	
E3JK-TN11-L* E3JK-TP11-L*			
E3JK-TN11-D* E3JK-RN11 E3JK-RN12 E3JK-DN11 E3JK-DN12	<p>Lumière incidente</p> <p>Pas de lumière incidente</p> <p>Voyant de fonctionnement (orange) ON OFF</p> <p>Transistor de sortie ON OFF</p> <p>Charge (relais, par exemple) Fonctionnement Réinitialisation</p>	<p>Lumière incidente</p> <p>Pas de lumière incidente</p> <p>Voyant de fonctionnement (orange) ON OFF</p> <p>Transistor de sortie ON OFF</p> <p>Charge (relais, par exemple) Fonctionnement Réinitialisation</p>	
E3JK-TP11-D* E3JK-RP11 E3JK-RP12 E3JK-DP11 E3JK-DP12	<p>Lumière incidente</p> <p>Pas de lumière incidente</p> <p>Voyant de fonctionnement (orange) ON OFF</p> <p>Transistor de sortie ON OFF</p> <p>Charge (p.ex. relais) Fonctionnement Réinitialisation</p>	<p>Lumière incidente</p> <p>Pas de lumière incidente</p> <p>Voyant de fonctionnement (orange) ON OFF</p> <p>Transistor de sortie ON OFF</p> <p>Charge (relais, par exemple) Fonctionnement Réinitialisation</p>	

Remarque : Vous pouvez raccorder le câble brun à n'importe quelle polarité et le câble bleu à l'alimentation, car il n'y a pas de polarité sur le côté Émetteur.
 *Pour le modèle à barrage, l'émetteur porte la référence E3JK-T□11-L et le récepteur, la référence E3JK-T□11-D dans le tableau.
 Confirmez les modèles à commander dans les « Références pour la commande ».

E3JK

Consignes de sécurité

Reportez-vous à la *garantie et aux limitations de responsabilité*.

AVERTISSEMENT

Ce produit n'est ni conçu, ni prévu pour assurer la sécurité des personnes directement ou indirectement. Ne l'utilisez pas à cet effet.



Attention

Ne câblez pas le produit de manière non correcte. N'utilisez pas le produit si le boîtier ou le câble est endommagé.



Ne pas démonter, réparer ou modifier ce produit. Cela risquerait de provoquer une explosion, un incendie ou d'endommager le produit.



Précautions pour une utilisation sûre

Veillez à respecter les précautions suivantes afin d'assurer un fonctionnement sûr du détecteur.

1. N'utilisez pas le détecteur dans des endroits renfermant des gaz inflammables, explosifs ou corrosifs.
2. N'utilisez pas ce produit dans des environnements où de l'huile ou des produits chimiques sont présents.
3. N'utilisez pas ce produit dans l'eau, sous la pluie ou à l'extérieur.
4. N'utilisez pas ce produit dans des conditions ou dans un environnement excédant les valeurs nominales.
5. Lorsque vous utilisez une alimentation c.a., évitez un type incluant des hautes fréquences (tel qu'un variateur).
6. N'utilisez pas ce produit à un endroit exposé directement aux rayons du soleil.
7. N'utilisez pas ce produit dans un endroit où il serait soumis à des vibrations ou à des chocs.
8. N'utilisez pas de diluant, d'alcool ou autre solvant organique avec ce produit.
9. Pour la mise au rebut, traitez le capteur comme un déchet industriel.

Précautions pour une utilisation correcte

- Si le produit est câblé à des lignes d'alimentation et à des lignes d'alimentation haute tension qui sont logées dans le même conduit ou la même gaine, il risque de ne pas fonctionner correctement ou d'être endommagé à cause de l'induction. Par principe donc, effectuez ces deux types de câblage séparément ou utilisez des cordons blindés.
- N'appliquez pas une force excessive sur les câbles.
- Si vous utilisez un régulateur à découpage disponible dans le commerce, veillez à installer une borne de masse.
- La détection ne devient possible que 100 ms après la mise sous tension du produit, patientez donc un peu après la mise sous tension du produit avant de l'utiliser. Si la charge et le produit sont connectés à des alimentations indépendantes, veillez à mettre d'abord le produit sous tension.
- Une impulsion de sortie peut se produire à la mise hors tension du produit ; nous vous recommandons donc de couper d'abord l'alimentation de la charge ou du câble de charge.

Dimensions

La classe de tolérance IT16 s'applique aux dimensions de cette fiche de données, sauf disposition contraire.

Capteurs

Barrage
E3JK-T□11

<Emetteur>
E3JK-T□11-L

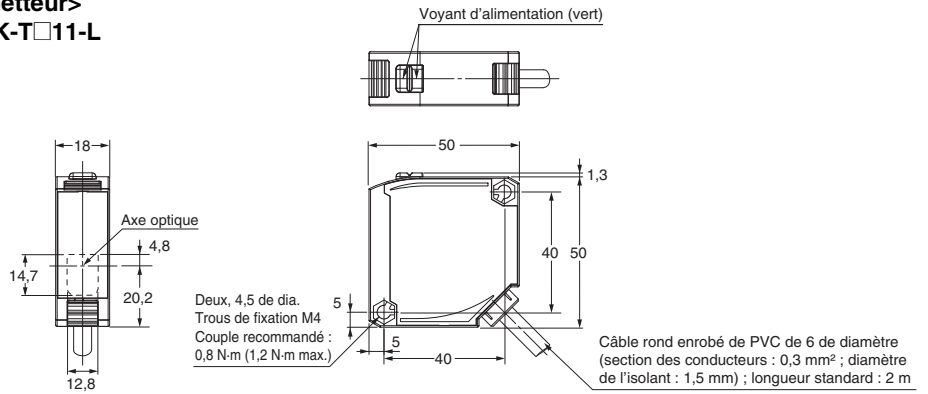

<Récepteur>
E3JK-T□11-D

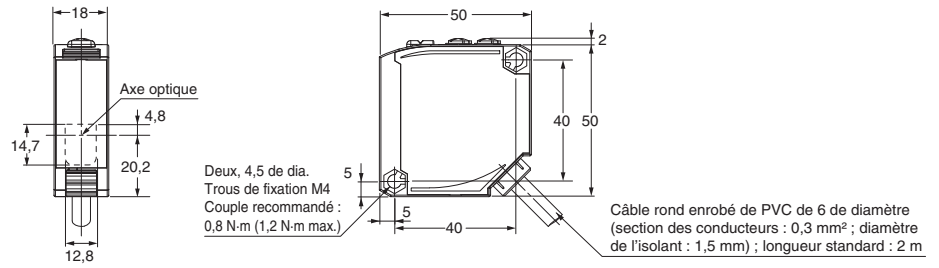
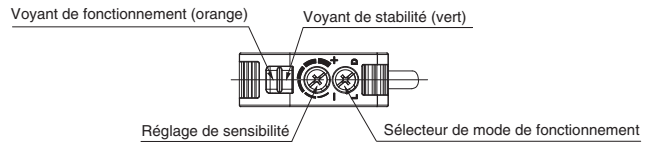

Réflexion diffuse / Rétro réfléchissant

E3JK-R□1□
E3JK-D□1□

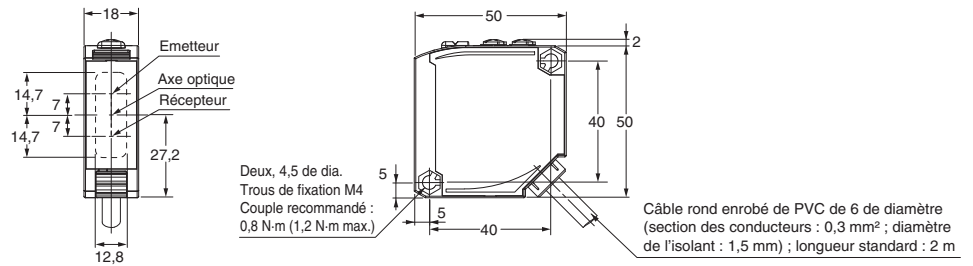
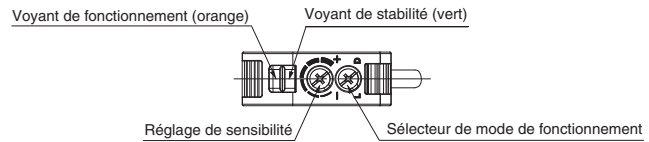

E3JK

Accessoires

Support de montage (à commander séparément)

Support de fixation E39-L40

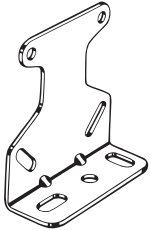

Matériau : Fer

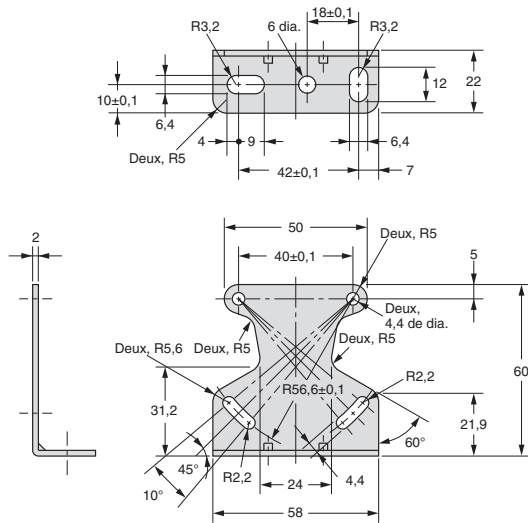

Avec support de montage attaché

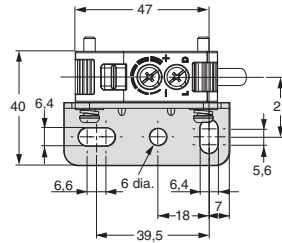

Barrage

Réflexion diffuse / Rétro réfléchissant

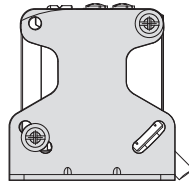
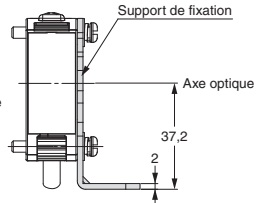
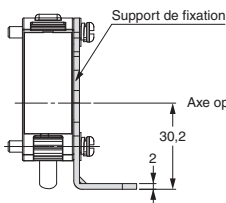

Trous de montages

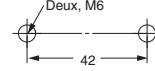

Réflecteur (à commander séparément)

E39-R1 E39-R1S



Matériau :
Surface réfléchissante : acrylique
Surface arrière : ABS

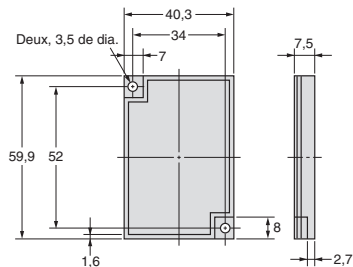

E39-R2

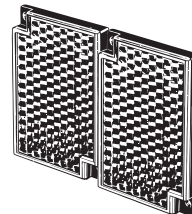

Matériau :
Surface réfléchissante :
acrylique
Surface arrière : ABS

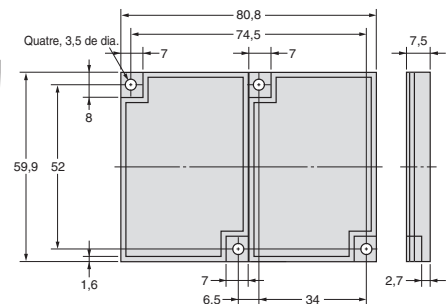

Prenez soin de lire et de bien comprendre ce catalogue

Veillez lire attentivement et vous assurer de comprendre ce catalogue avant d'acheter les produits. Consultez votre revendeur Omron si vous avez des questions ou des commentaires.

Garantie et limitations de responsabilité

GARANTIE

La garantie OMRON prend en charge les défauts de matériaux ou de main-d'œuvre du produit pour une période d'un an (ou toute autre durée spécifiée) à compter de la date de la vente par OMRON.

OMRON NE DONNE AUCUNE GARANTIE NI REPRÉSENTATION, DE MANIÈRE EXPRESSE OU SOUS-ENTENDUE, CONCERNANT LA NON-VIOLATION, LA MARCHANDABILITÉ OU LA CONFORMITÉ DES PRODUITS A DES UTILISATIONS PARTICULIÈRES. TOUT ACQUÉREUR OU UTILISATEUR RECONNAÎT QUE SEUL L'ACQUÉREUR OU L'UTILISATEUR PEUT DÉTERMINER SI LES PRODUITS RÉPONDENT CONVENABLEMENT A L'USAGE AUXQUELS ILS SONT DESTINÉS. OMRON REJETTE TOUTE AUTRE GARANTIE, EXPLICITE OU IMPLICITE.

LIMITATIONS DE RESPONSABILITÉ

OMRON NE SAURAIT ÊTRE TENU RESPONSABLE DES DOMMAGES SPÉCIAUX, INDIRECTS OU CONSÉCUTIFS, DE LA PERTE DE PROFIT OU DE LA PERTE COMMERCIALE LIÉE D'UNE QUELCONQUE FAÇON AUX PRODUITS, QUE LA RÉCLAMATION REPOSE SUR UN CONTRAT, UNE GARANTIE, UNE NÉGLIGENCE OU UNE STRICTE RESPONSABILITÉ.

En aucun cas, la responsabilité d'OMRON ne saurait excéder le prix de vente unitaire du produit pour lequel la responsabilité est invoquée.

EN AUCUN CAS, OMRON NE SERA RESPONSABLE DE LA GARANTIE, DE LA RÉPARATION OU AUTRE DEMANDE CONCERNANT LES PRODUITS, À MOINS QUE L'ANALYSE D'OMRON NE CONFIRME QU'ILS ONT ÉTÉ MANIPULÉS, STOCKÉS, INSTALLÉS ET ENTRETENUS CORRECTEMENT ET N'ONT PAS FAIT L'OBJET DE CONTAMINATIONS, D'UNE UTILISATION ANORMALE OU D'UNE MAUVAISE UTILISATION OU DE MODIFICATIONS OU RÉPARATIONS INAPPROPRIÉES.

Considérations sur les applications

CONFORMITÉ D'UTILISATION

OMRON ne serait être responsable de la conformité de ses produits aux normes, codes ou réglementations applicables si la fonction de l'utilisation des produits par le client n'est pas conforme à son utilisation décrite dans ce manuel.

À la demande du client, OMRON fournira les documents de certification par des tiers établissant les valeurs nominales et les limitations d'utilisation s'appliquant aux produits. Ces informations seules ne sont pas suffisantes pour évaluer entièrement l'adéquation des produits en combinaison avec le produit final, la machine, le système, une autre application ou un autre usage.

Voici quelques exemples d'applications nécessitant une attention particulière. La liste ci-après n'est pas considérée comme exhaustive sur toutes les utilisations possibles des produits, de même qu'elle n'est pas conçue pour signaler que les utilisations indiquées peuvent convenir pour les produits.

- Utilisation en extérieur, utilisation entraînant une contamination chimique potentielle ou des interférences électriques, des conditions ou des utilisations non décrites dans le présent catalogue.
- Systèmes de contrôle de l'énergie nucléaire, systèmes de combustion, systèmes dans les chemins de fer et l'aéronautique, équipements médicaux, machines de jeux, véhicules, équipements de sécurité et installations soumises à des réglementations industrielles ou gouvernementales distinctes.
- Systèmes, machines et équipement présentant des risques pour les personnes ou le matériel.

Vous devez connaître et observer toutes les interdictions applicables concernant l'utilisation des produits.

N'UTILISEZ JAMAIS LES PRODUITS POUR DES APPLICATIONS PRÉSENTANT DES DANGERS DE MORT OU D'ENDOMMAGEMENT DES BIENS SANS VOUS ASSURER QUE LE SYSTÈME DANS SON ENSEMBLE A ÉTÉ CONÇU POUR PRENDRE EN COMPTE CES RISQUES ET QUE LES PRODUITS OMRON SONT CORRECTEMENT ÉTALONNÉS ET INSTALLÉS POUR L'USAGE PRÉVU DANS L'ÉQUIPEMENT OU LE SYSTÈME COMPLET.

PRODUITS PROGRAMMABLES

OMRON ne pourra être tenu responsable de la programmation par l'utilisateur d'un produit programmable ou des conséquences d'une telle programmation.

Dénégations de responsabilité

MODIFICATION DES CARACTÉRISTIQUES TECHNIQUES

Les caractéristiques des produits et les accessoires peuvent changer à tout moment pour motif d'amélioration des produits ou pour d'autres raisons.

Nous avons pour habitude de changer les références lorsque les valeurs nominales ou caractéristiques publiées sont modifiées ou en cas de changement significatif au niveau de la construction.

Cependant, certaines caractéristiques des produits peuvent changer sans préavis. En cas de doute, des références spéciales peuvent être attribuées sur demande afin de fixer ou d'établir des caractéristiques clés pour votre application. Prenez contact avec votre conseiller OMRON pour obtenir confirmation des caractéristiques des produits achetés.

DIMENSIONS ET POIDS

Les dimensions et les poids sont nominaux et ne doivent pas être utilisés à des fins de fabrication, même si les tolérances sont indiquées.

DONNÉES TECHNIQUES

Les données techniques indiquées dans le présent catalogue ne visent qu'à guider l'utilisateur et ne constituent pas une garantie. Elles peuvent représenter le résultat des tests dans les conditions d'essai d'OMRON et les utilisateurs doivent les relier aux besoins de l'application réelle. Les performances réelles sont soumises aux dispositions de la garantie et des limitations de responsabilité d'OMRON.

ERREURS ET OMISSIONS

Les informations contenues dans ce document ont été soigneusement contrôlées et sont supposées exactes. OMRON n'assume cependant aucune responsabilité pour les erreurs d'écriture, de typographie ou de relecture ou pour des omissions éventuelles.

Ce document vous donne des informations pour sélectionner les modèles appropriés. Veuillez lire attentivement la fiche d'instructions pour vous informer des détails que l'utilisateur doit comprendre et accepter avant l'achat, notamment les informations relatives à la garantie, la limitation de responsabilité et les précautions à respecter.

OMRON Corporation Industrial Automation Company

Tokyo, JAPON

Contact : www.ia.omron.com

Directions régionales

OMRON EUROPE B.V.

Sensor Business Unit

Carl-Benz-Str. 4, D-71154 Nufringen,
Allemagne

Tél. : (49) 7032-811-0 / Fax : (49) 7032-811-199

OMRON ASIA PACIFIC PTE. LTD.

No. 438A Alexandra Road # 05-05/08 (Lobby 2),
Alexandra Technopark,
Singapour 119967

Tél. : (65) 6835-3011 / Fax : (65) 6835-2711

OMRON ELECTRONICS LLC

One Commerce Drive Schaumburg,
IL 60173-5302 U.S.A.

Tél. : (1) 847-843-7900 / Fax : (1) 847-843-7787

OMRON (CHINA) CO., LTD.

CRoom 2211, Bank of China Tower,
200 Yin Cheng Zhong Road,
PuDong New Area, Shanghai, 200120, Chine

Tél. : (86) 21-5037-2222 / Fax : (86) 21-5037-2200

Distributeur agréé :

© OMRON Corporation 2013 Tous droits réservés.

Le produit étant sans cesse amélioré, ces caractéristiques peuvent être modifiées sans préavis.

Cat. No. E432-FR2-01A

0313(0313)